

注：确保设备外壳接地良好。

主要负载表

序号	主要设备	额定功率	数量	备注
1	压缩机		1	37AC380
2	室内风机		1	37AC380
3	室外风机		1	37AC380

设计	校对	版本	阶段	比例	电气套图
		B	标准		一次回路
设计	审核	页号	共 3 页/第 1 页		

上海海立特种制冷设备有限公司  
SHANGHAI HIGHLY AUTOMATIC ELECTRIC CO., LTD.

分体式高温特种空调 JLF-80BS

电气套图

一次回路

室内风机  
低速 高速

室外风机

压缩机

相序继电器

虚线框内为无水机型  
排水泵

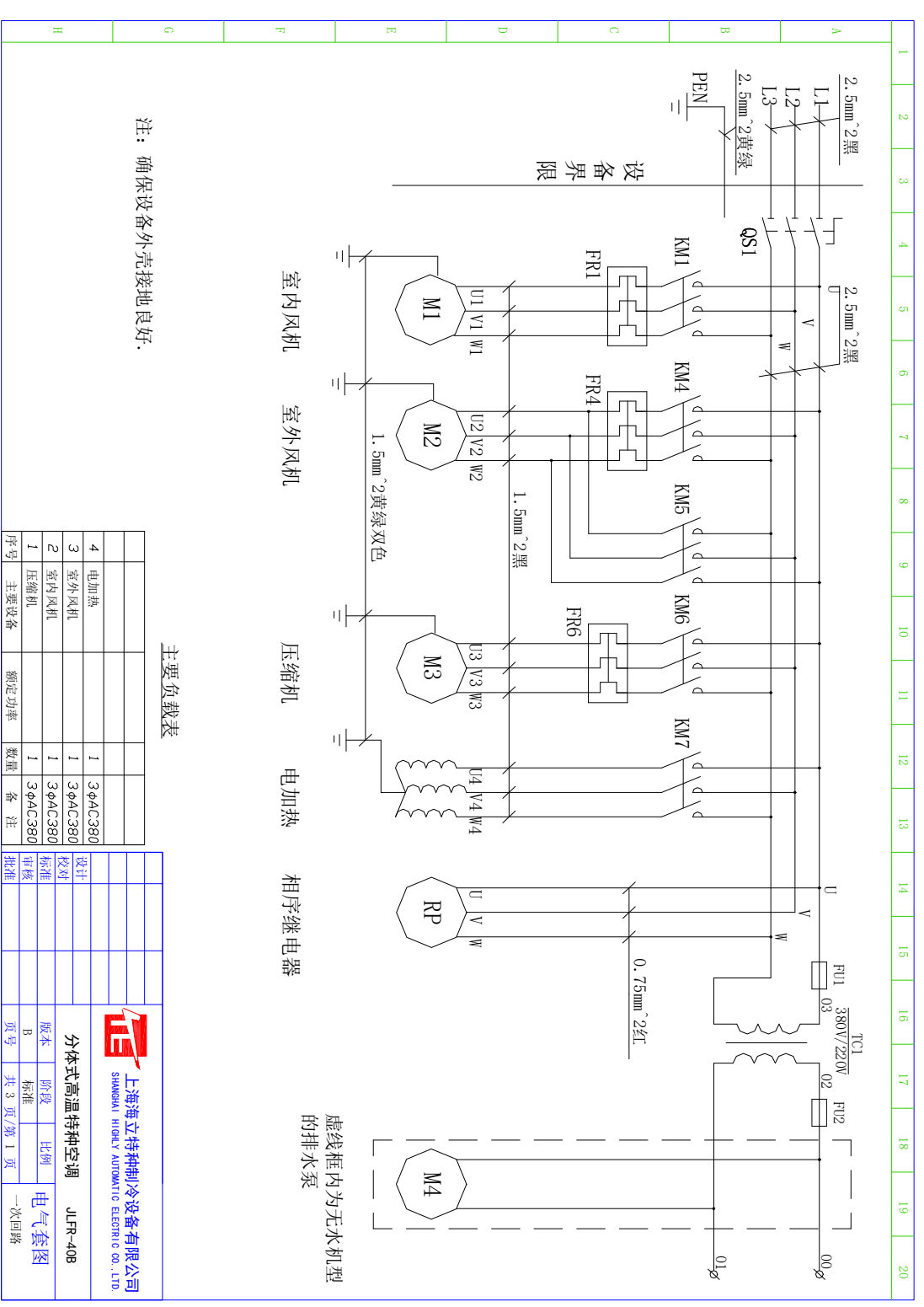

注：确保设备外壳接地良好。

主要负载表

4	电加热	1	3φAC380
3	室外风机	1	3φAC380
2	室内风机	1	3φAC380
1	压缩机	1	3φAC380
序号	主要设备	额定功率	数量 备注

		<b>分体式高温特种空调</b>		<b>JLFR-408</b>	
上海海立特种制冷设备有限公司 SHANGHAI HIGHLY AUTOMATIC ELECTRIC CO., LTD.		设计	校对	版本	阶段
		审核	批准	B	标准
		页号	共 3 页/第 1 页	<b>电气套图</b> 一次回路	

虚线框内为无水机型  
的排水泵

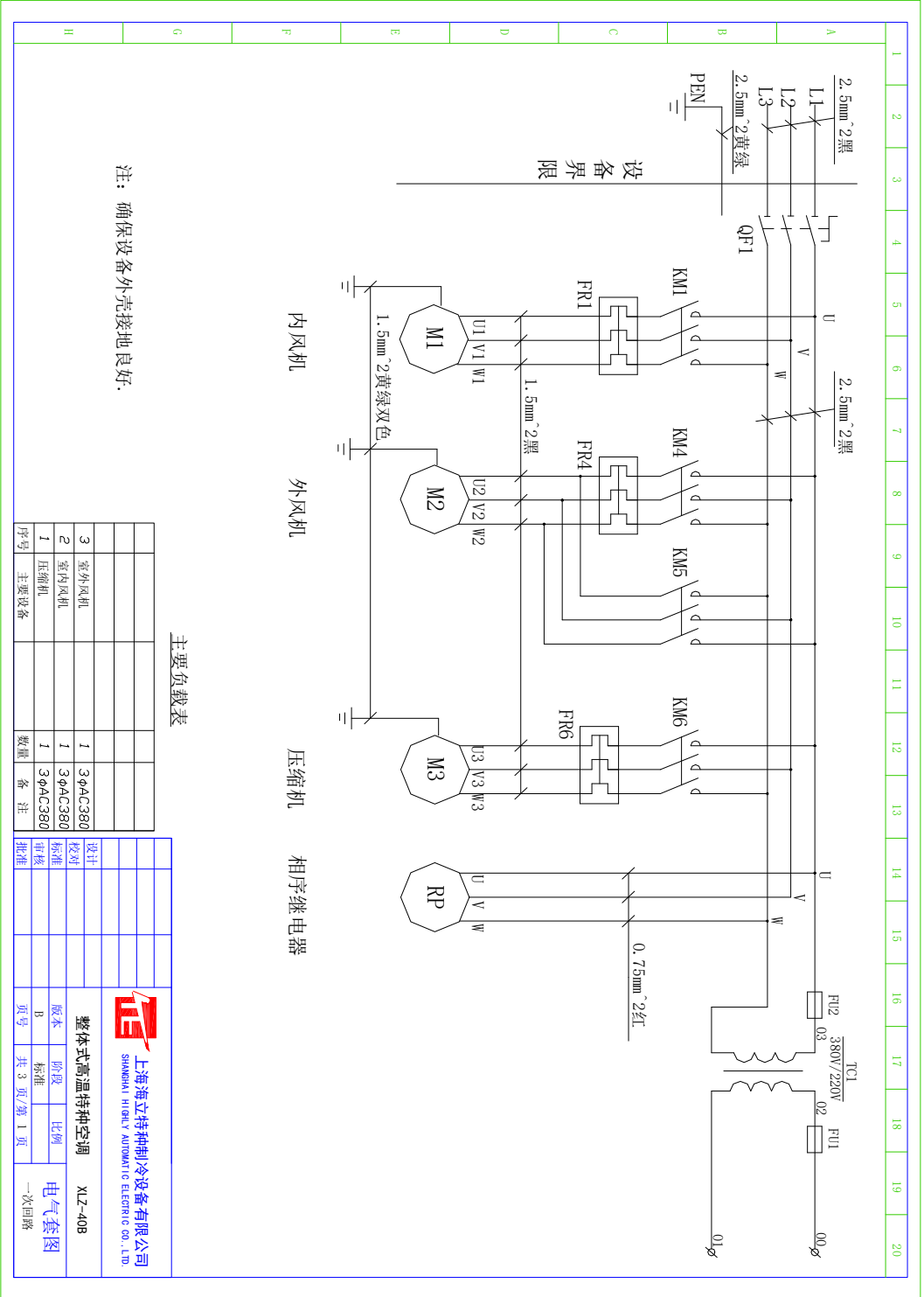

注：确保设备外壳接地良好。

主要负载表

序号	主要设备	数量	备注
1	压缩机	1	3φAC380
2	室内风机	1	3φAC380
3	室外风机	1	3φAC380

设计		整体式高温特种空调	XLZ-40B	
校核		版本	阶段	比例
审核		B	标准	
批准		页号	共 3 页/第 1 页	电气套图 一次回路

  
 上海海立特种制冷设备有限公司  
 SHANGHAI HIGHTEMP SPECIAL REFRIGERATION EQUIPMENT CO., LTD.

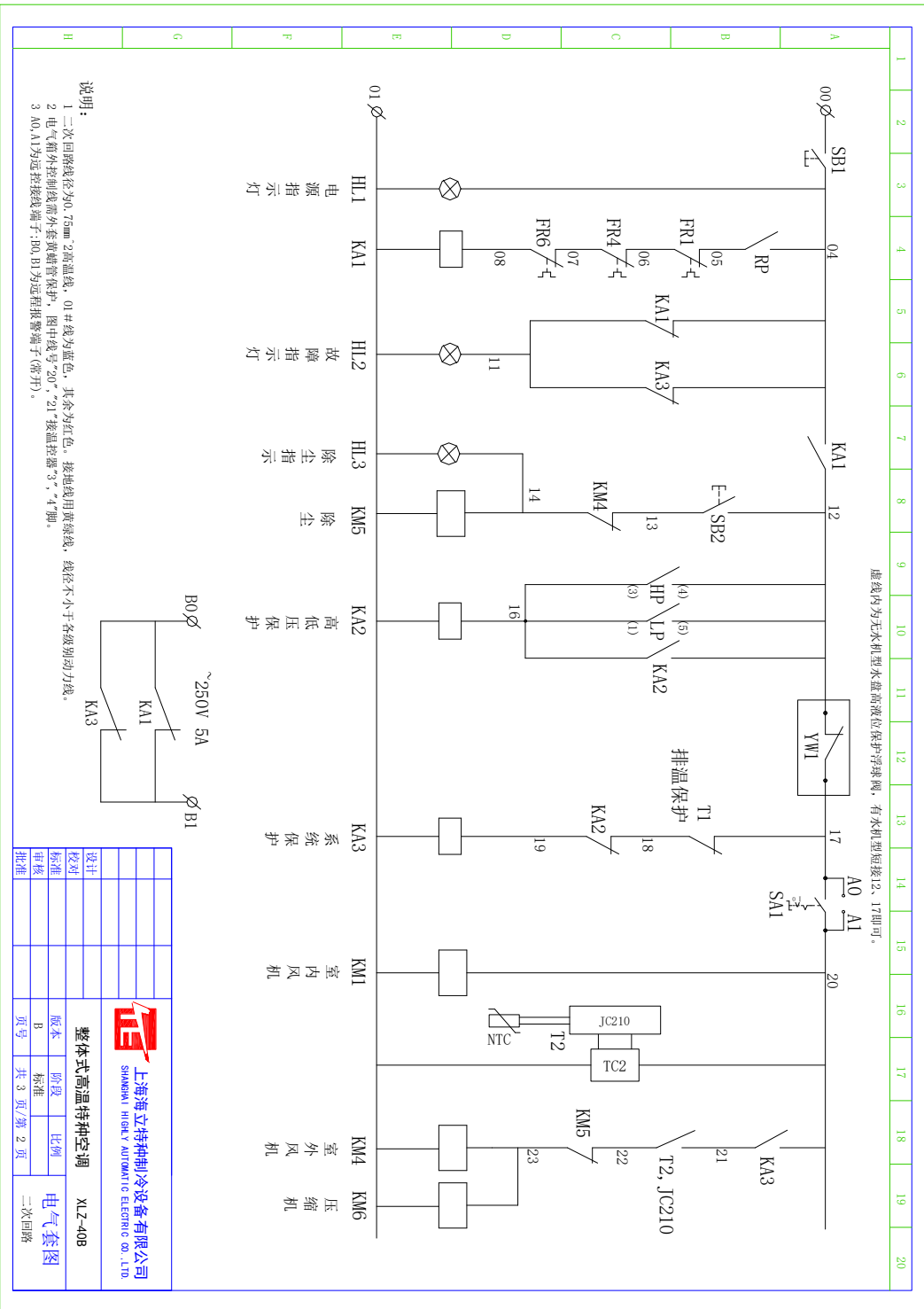

说明：

- 1 二次回路线径为30、75mm<sup>2</sup>高温线，01#线为蓝色，其余为红色。接地线用黄绿线，线径不小于各级额定力线。
- 2 电气箱外控制线外面套黄蜡管保护，图中线号“20”、“21”接温控器“3”、“4脚”。
- 3 AO、AI1为远控接线端子，100、B1为远程报警端子(备用)。

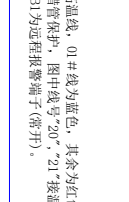

设计	
校核	
标准	
审核	
批准	

整体式高温特种空调  
XLZ-408

电气套图  
二次回路

上海海立特种制冷设备有限公司  
SHANGHAI HAILI AUTOMATIC ELECTRIC CO., LTD.

版本 B  
阶段 标准  
比例  
页号 共 3 页 / 第 2 页

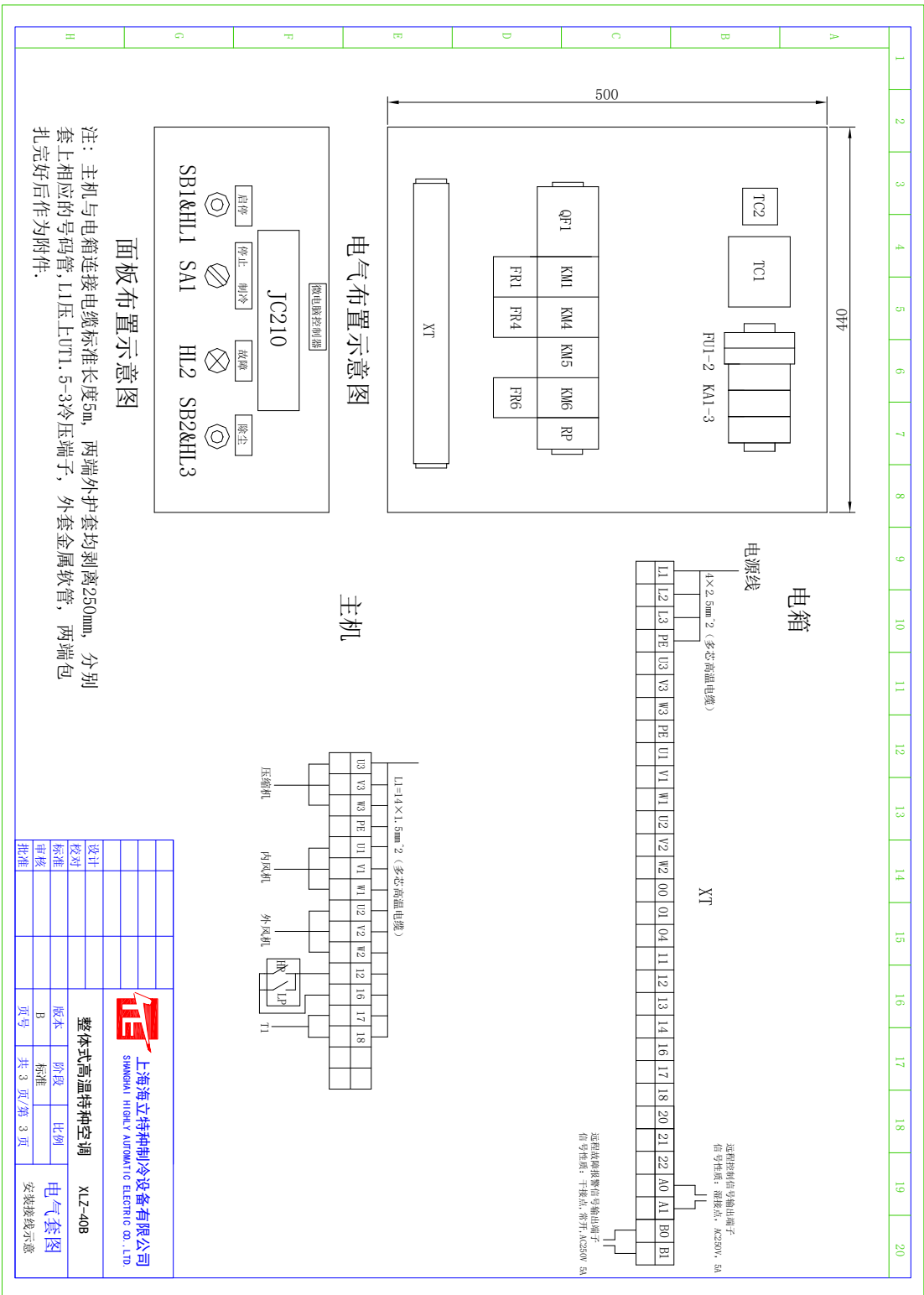

注：主机与电箱连接电缆标准长度3m，两端外护套均剥离250mm，分别套上相应的号码管，L1压上UT1.5-3冷压端子，外套金属软管，两端包扎完好后作为附件。

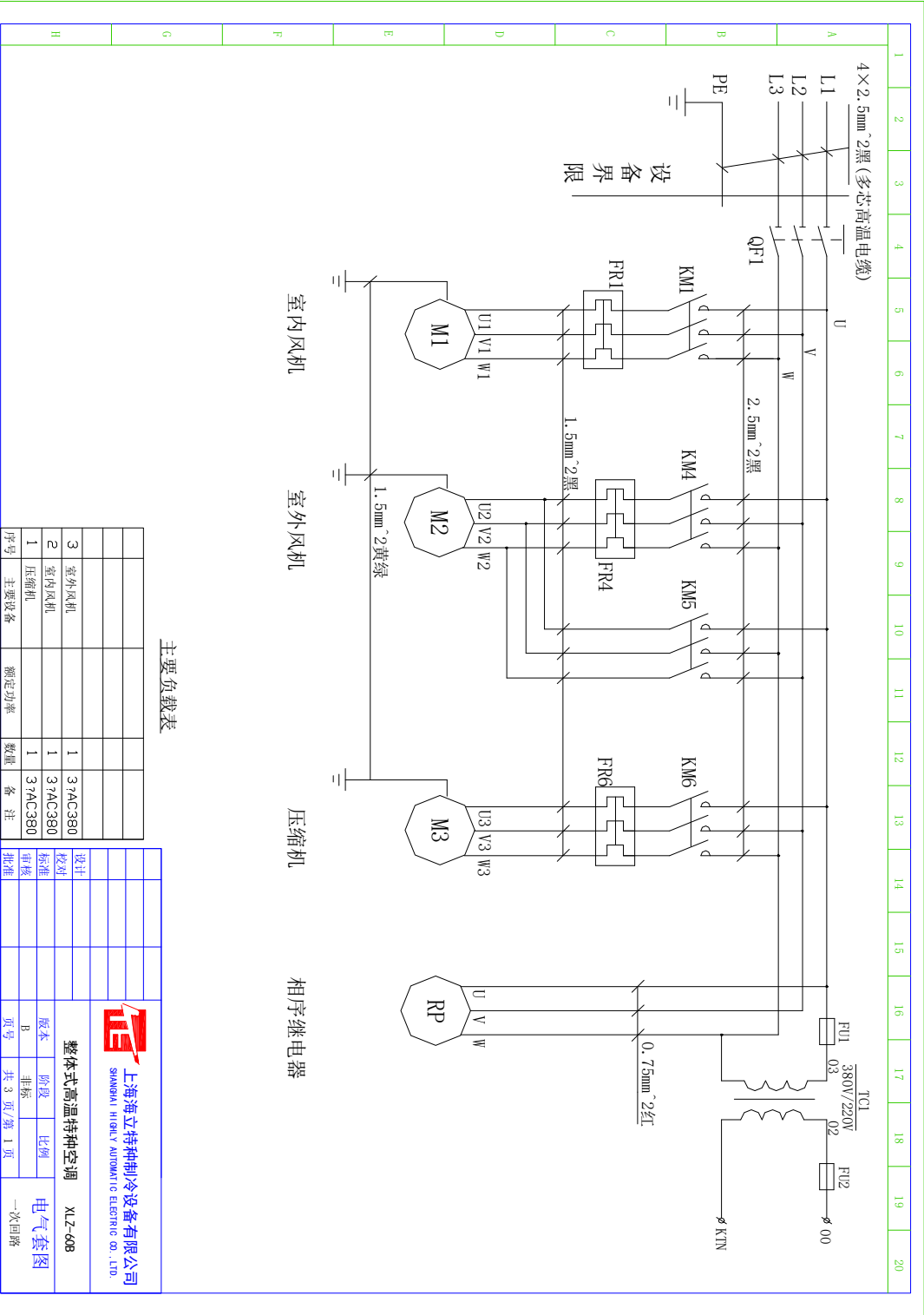

主要负载表

序号	主要设备	额定功率	数量	备注
1	压缩机		1	37AC380
2	室内风机		1	37AC380
3	室外风机		1	37AC380

设计																					
校对																					
标准																					
审核																					
批准																					
<p>上海立特种制冷设备有限公司 SHANGHAI HIGHLY AUTOMATIC ELECTRIC CO., LTD.</p>										<p>整体式高温特种空调 XLZ-608 版本 阶段 比例 B 非标 页号 共 3 页/第 1 页 电气套图 一次回路</p>											



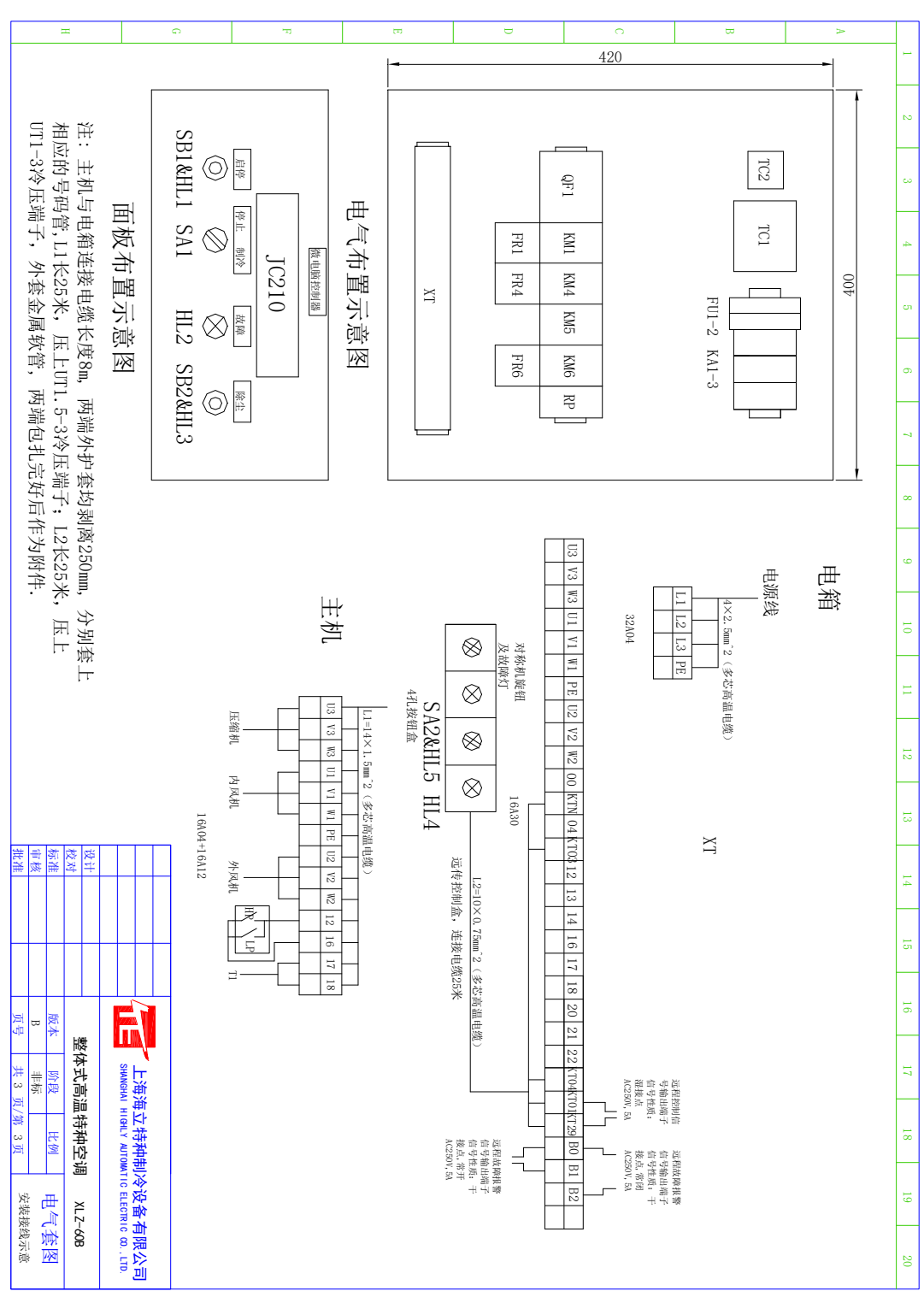

电气布置示意图

面板布置示意图

注：主机与电箱连接电缆长度8m，两端外护套均剥离250mm，分别套上相应的号码管，L1长25米，压上UT1、5-3冷压端子；L2长25米，压上UT1-3冷压端子，外套金属软管，两端包扎完好后作为附件。

电箱

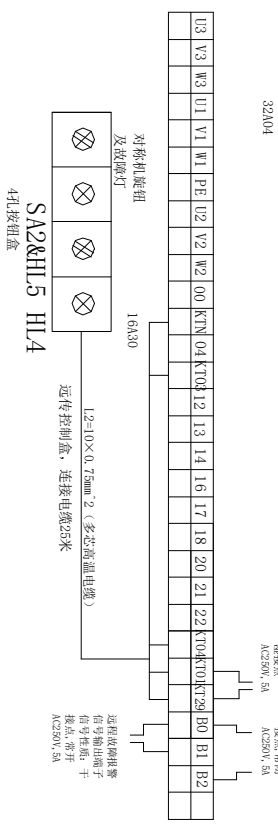
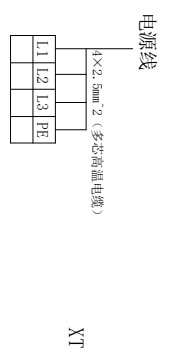

主机

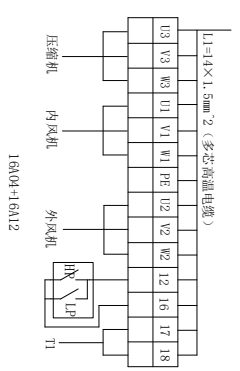

设计		整体式高温特种空调		XLZ-608
校对		版本	阶段	比例
标准		B	非标	
审核		页号	共 3 页/第 3 页	电气套图
批准				安装接线示意图

上海海立特种制冷设备有限公司  
SHANGHAI HILLY AUTOMATIC ELECTRIC CO., LTD.